

# SILHOUETTE 15 XL<sup>2</sup>

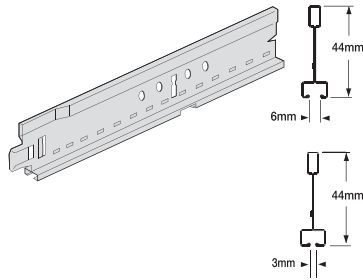

Silhouette XL<sup>2</sup> ist ein elegantes 15 mm breites Unterkonstruktionssystem in professionellem, ästhetischem Design.

## Silhouette 15 XL<sup>2</sup> Hauptschiene (überlappende Kupplung)



Artikel Nr.	Abmessungen		Inhalt / Karton		Gewicht / Karton kg	Karton / Palette
	Länge (mm)	Höhe (mm)	Stck	lfm		
<b>6 mm Schattennut</b>						
BP 80 40 42 G <sup>(1)</sup>	3600	44	20	72,00	24,50	36
BP 80 48 42 G <sup>(1)</sup>	3500	44	20	70,00	23,80	24
BP 80 39 43 G <sup>(1)</sup>	3125	44	20	62,50	25,40	25
BP 80 44 42 G <sup>(1)</sup>	2700	44	20	54,00	18,40	30
<b>3 mm Schattennut</b>						
BP 81 40 42 WRG <sup>(2)</sup>	3600	44	20	72,00	24,50	36

## Silhouette Peakform 15 XL<sup>2</sup> Querschienen (Klick-System)

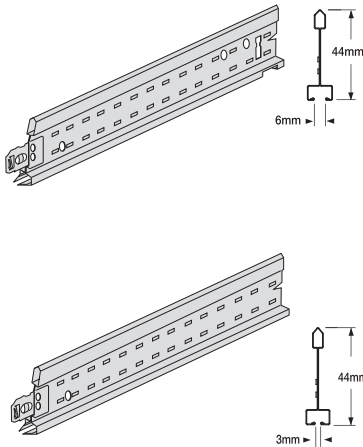



<b>6 mm Schattennut</b>						
BP 80 30 42 G <sup>(1)</sup>	1200	44	60	72,00	24,50	35
BP 80 31 43 G <sup>(1)</sup>	1250	44	60	75,00	15,40	35
BP 80 33 42 G <sup>(1)</sup>	1350	44	30	40,50	13,80	50
BP 80 32 42 G <sup>(1)</sup>	1000	44	60	60,00	20,40	24
BP 80 20 42 G <sup>(1)</sup>	600	44	60	36,00	12,70	70
BP 80 21 43 G <sup>(1)</sup>	625	44	60	37,50	16,00	70
BP 80 23 42 G <sup>(1)</sup>	675	44	60	40,50	14,30	70
BP 80 22 42 G <sup>(1)</sup>	500	44	60	30,00	10,40	70
BP 80 24 42 G <sup>(1)</sup>	300	44	120	36,00	34,00	70
<b>3 mm Schattennut</b>						
BP 81 30 42 WRG <sup>(2)</sup>	1200	44	60	72,00	24,50	35
BP 81 20 42 WRG <sup>(2)</sup>	600	44	60	36,00	12,70	70

## Detailzeichnungen

### Silhouette 15 XL<sup>2</sup> Hauptschiene

Länge	3600	300	600	3 x 600	600	300
	3500	250	500	4 x 500	500	250
	3125	312,5	625	2 x 625	625	312,5
	2700	337,5	675	675	675	337,5

### Silhouette 15 XL<sup>2</sup> Querschiene

Länge	1350	675	675
	1250	625	625
	1200	600	600
	1000	500	500

### Silhouette 15 XL<sup>2</sup> Querschiene

	675 / 625 / 600 / 500 / 300
---	-----------------------------

(1) Silhouette mit 6 mm Schattennut ist erhältlich in Weiss, Schwarz (BK) und Weiss/Schwarz (B)

(2) Weiß RAL 9010 (WR)

Alle Abmessungen in Millimeter / nominal.



# SILHOUETTE 15 XL<sup>2</sup>

## Silhouette 15 XL<sup>2</sup>

- Vorgefertigte Gehrungsverbindung
- Wahlweise 6 mm oder 3 mm Schattennut
- Silhouette XL<sup>2</sup> mit 3 mm Schattennut wird standardmäßig in weiß RAL 9010 geliefert, passend zu den Armstrong Orcal Metallkassetten

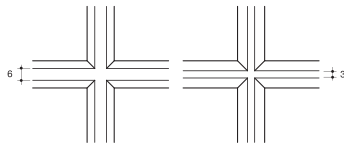

Ansicht der Gehrungsverbindung von unten

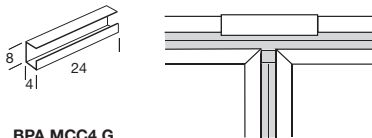

### BPA MCC4 G

Verschlussclip für Silhouette mit 6 mm Schattennut

### Wandanschlussmöglichkeiten

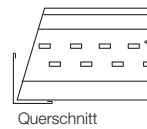

Querschnitt

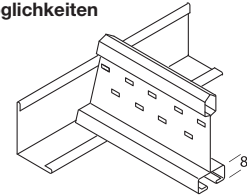

Silhouette Schiene auf L-Wandwinkel

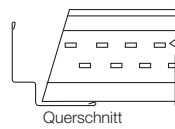

Querschnitt

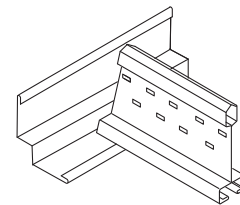

Silhouette Schiene auf Stufenwandwinkel  
**BPT 1508 HB** aufgelegt.

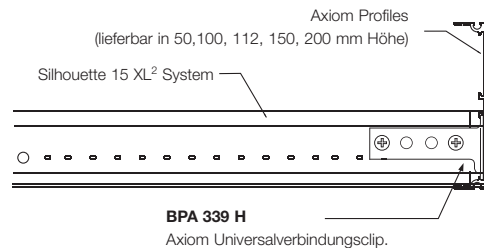

**BPA 339 H**

Axiom Universalverbindungsclip.

## Tragfähigkeitstabelle

### Silhouette 15 XL<sup>2</sup> Systeme

Maximal zulässiger Abhängerabstand in mm mit Silhouette Hauptschiene (BP 80 39 43 G) für Lastgruppen (Deckenplatten + evtl. Auflage) bei einem Hauptschienenabstand von.

Lastgruppe	Hauptschienenabstand	
	1250 mm XL <sup>2</sup> Querschiene BP 80 31 43 G	625 mm XL <sup>2</sup> Querschiene BP 80 21 43 G
2,5 kg/m <sup>2</sup>	1800	2100
3,0 kg/m <sup>2</sup>	1700	2100
3,5 kg/m <sup>2</sup>	1650	2050
4,0 kg/m <sup>2</sup>	1600	2000
5,0 kg/m <sup>2</sup>	1500	1900
5,5 kg/m <sup>2</sup>	1450	1850
6,0 kg/m <sup>2</sup>	1400	1800
7,0 kg/m <sup>2</sup>	1300	1700
8,5 kg/m <sup>2</sup>	1200	1600
10,5 kg/m <sup>2</sup>	1100	1550

- 1) Die Abhängerabstände basieren entweder auf dem zulässigen Biegemoment oder der Durchbiegung L/500. Werte für weitere Durchbiegungsklassen (L/300, L360, L/400) nehmen Sie bitte Kontakt mit unserem **Kundenservice** auf.
- 2) Die Tragfähigkeit der Profile wurde auf der Basis von Ergebnissen aus Biegeversuchen nach DIN EN 13964 : 2004 berechnet.
- 3) Gilt für Deckenplatten 625 x 625 mm und eine max. Durchbiegung L/500 ≤ 4 mm.
- 4) Zusatzlasten wie Leuchten, Lüftungselemente, Schilder etc. sind nicht berücksichtigt.
- 5) Die Lastgruppe beinhaltet alle Flächenlasten, die zusätzlich zur Eigenlast der Unterkonstruktion ein- oder aufgelegt werden. Deshalb ist das Gesamtgewicht der Deckenplatten + evtl. Auflagen (z.B. Dämmstoffe) bei der Zuordnung zu den Lastgruppen anzusetzen.

Verfügbarkeit der Produkte ist landesabhängig. Für weitere Informationen nehmen Sie bitte Kontakt mit unserem **Kundenservice** auf.

### DEUTSCHLAND – ÖSTERREICH – SCHWEIZ

Armstrong Building Products

Kundenservice

Office Building Quadrium

Claudius Prinsenlaan 126

4818 CP BREDA

Niederlande

Tel. : (+49) 0251 7603 210

Fax. : (+49) 0251 7603 593

e-mail : deutsche-info@armstrong.com

[www.armstrong-decken.de](http://www.armstrong-decken.de)

[www.armstrong-decken.at](http://www.armstrong-decken.at)

[www.armstrong.ch](http://www.armstrong.ch)

[www.armstrong.eu](http://www.armstrong.eu)